

ZRW7

Vážený zákazníku! Děkujeme Vám za zakoupení výrobku firmy FAKRO a doufáme, že splní Vaše očekávání. V zájmu zajištění správné funkce výrobku si přečtěte tento návod.

PŘÍPRAVA PANELU	3
OVLÁDÁNÍ	3
RYCHLÝ START	4
PŘIDÁNÍ DO SKUPINY	5
PŘIDÁNÍ DO SÍTĚ	6
KOPIROVÁNÍ SKUPINY	7
REŽIM NASLOUCHÁNÍ	8
PŘÍRAZENÍ ZRW7 JAKO PODŘÍZENÝ	9
ODSTRAŇOVÁNÍ ZE SKUPINY	10
ODSTRAŇOVÁNÍ ZE SÍTĚ	11
ODSTRAŇOVÁNÍ SKUPINY	12
RESETOVÁNÍ ZRW7	13
DODATEČNÉ INFORMACE	14
MONTÁŽ	14
PROBLÉMY	15
ZÁRUKA	16

POPIS PANELU

Panel ZRW7 je určen k dálkovému ovládání zařízení kompatibilních se standardem Z-Wave. Panel umožňuje ovládat maximálně 12 zařízení v každé ze 7 skupin (dohromady 84 zařízení). Aktuálně vybraná skupina je označena jednou z diod od 1 do 7.

Panel ZRW7 může mít funkci NADŘÍZENÉHO a PODŘÍZENÉHO ovladače.



OVLADAČ - zařízení Z-Wave, jako např.: dálk. ovladač, modul, nástěnný vypínač, panel, internetová brána.



NADŘÍZENÝ ovladač (PRIMARY) – Může měnit nastavení sítě Z-Wave a také přidávat a odstraňovat zařízení. V jedné síti Z-Wave může být pouze 1 NADŘÍZENÝ ovladač.



PODŘÍZENÝ ovladač (SECONDARY) – Nemůže měnit nastavení sítě Z-Wave, ani přidávat a odstraňovat zařízení. V jedné síti Z-Wave může být více PODŘÍZENÝCH ovladačů.

TECHNICKÉ PARAMETRY

Napájení:

1,5 V, 4xAAA

Rozměry:

80/80/20 mm

Pracovní teplota:

0-40 °C

Rádiový dosah:

do 20 m v budově

Rádiový protokol:

Z-Wave

Rádiová frekvence:

EU – 868,4 MHz

KONSTRUKCE PANELU

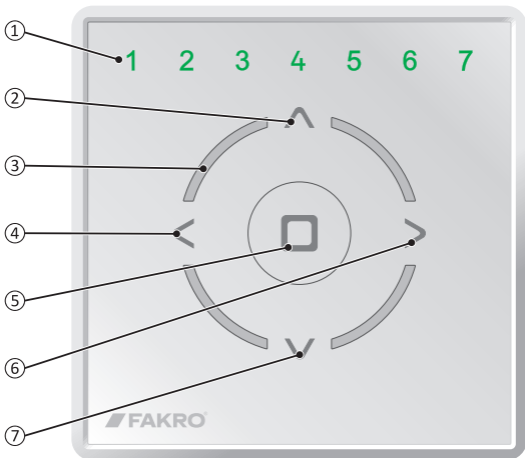

- ① Diody signalizující vybranou skupinu nebo programovací funkci
- ② Ovládací tlačítko nebo programovací funkce – NAHORU
- ③ Diody signalizující status programování, správnost provedení procedur a stav baterií
- ④ Tlačítko pro výběr skupiny – DOLEVA
- ⑤ Tlačítko pro zastavení, potvrzení – STOP
- ⑥ Tlačítko pro výběr skupiny – DOPRAVA
- ⑦ Ovládací tlačítko nebo programovací funkce – DOLŮ

PŘÍPRAVA PANELU

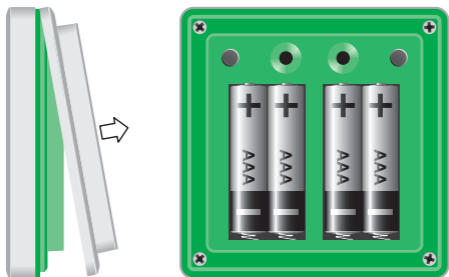

Než začnete používat panel ZRW7, umístěte baterie podle obrázku.

OVLÁDÁNÍ

OVLÁDACÍ REŽIMY



KRÁTKÉ stisknutí ovládacího tlačítka (méně než 0,5 s) způsobí akci do koncové polohy.



DLOUHÉ stisknutí ovládacího tlačítka (déle než 0,5 s) způsobí akci do momentu, dokud se neuvolní tlačítko.



Stisknutí tlačítka **STOP** způsobí zastavení akce.



OVLÁDÁNÍ ZAŘÍZENÍ

Pokud chcete ovládat zařízení nezávisle na sobě, musíte je přiřadit do samostatných skupin. Nezávisle lze ovládat maximálně 7 zařízení.



Pomocí tlačítek **DOLEVA/ DOPRAVA** vyberte skupinu, kterou chcete ovládat.

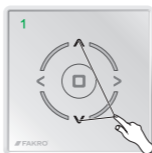

Pomocí tlačítek **NAHORU/ DOLŮ** ovládejte skupinu (zařízení).



Zastavte akci pomocí tlačítka **STOP**.

RYCHLÝ START

Funkce umožňuje přidat zařízení do sítě Z-Wave a zároveň přiřadit jej ke zvolené skupině.



Podržte současně tlačítka NAHORU a STOP, dokud jedna z diod nezačne blikat.

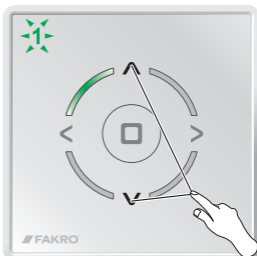

Pomocí tlačítek NAHORU/ DOLŮ vyberte funkci 1.



Pomocí tlačítek DOLEVA/ DOPRAVA vyberte skupinu.



Potvrďte tlačítkem STOP.



V průběhu 12 sekund aktivujte v přidávaném zařízení režim programování.



V zařízeních FAKRO se režim programování aktivuje stisknutím programovacího tlačítka „P“. Aktivace režimu programování v zařízeních jiných výrobců - vizte jejich návod.



Procedura byla provedena správně.



Chyba. Zopakujte proceduru nebo vizte strana 15, bod 1, 2 nebo 3.

PŘIDÁNÍ DO SKUPINY

Funkce umožňuje přidat zařízení do maximálně 7 skupin. Do každé skupiny lze přidat maximálně 12 zařízení.

Do skupiny je možné přidávat pouze ta zařízení, která byla již dříve přidána do sítě Z-Wave.



Podržte současně tlačítka NAHORU a STOP, dokud jedna z diod nezačne blikat.

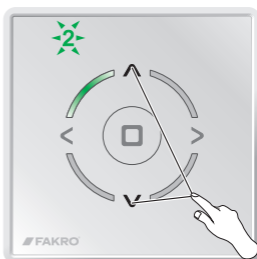

Pomocí tlačítek NAHORU/ DOLŮ vyberte funkci 2.



Pomocí tlačítek DOLEVA/ DOPRAVA vyberte skupinu.



Potvrďte tlačítkem STOP.



V průběhu 12 sekund aktivujte v přidávaném zařízení režim programování.



Procedura byla provedena správně.



Chyba. Zopakujte proceduru nebo vizte strana 15, bod 1 nebo 3.

PŘIDÁNÍ DO SÍTĚ

Funkce umožňuje přidat zařízení do sítě Z-Wave, aniž by se přidávala do skupiny. Po realizaci této procedury je nutno přidat zařízení do skupiny (strana 5). Pomocí funkce PŘIDÁNÍ DO SÍTĚ lze rovněž přidávat další podřízené ovladače.



Podržte současně tlačítka NAHORU a STOP, dokud jedna z diod nezačne blikat.

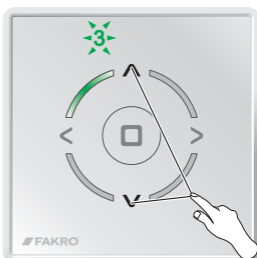

Pomocí tlačítek NAHORU/ DOLŮ vyberte funkci 3.



Potvrďte tlačítkem STOP.



V průběhu 12 sekund aktivujte v přidávaném zařízení režim programování.

Pokud místo zařízení přidáváte další ovladač, aktivujte v něm funkci PŘIŘAZENÍ JAKO PODŘÍZENÝ. Panel ZRW7 - strana 9. Ovladač jiného typu - vizte jeho návod.



Procedura byla provedena správně.



Chyba. Zopakujte proceduru nebo vizte strana 15, bod 1 nebo 2.

KOPÍROVÁNÍ SKUPINY

Funkce umožňuje zkopírovat vybranou skupinu do jiného ovladače, který se nachází ve stejné síti Z-Wave.

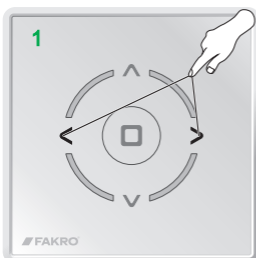

Pomocí tlačítek DOLEVA/
DOPRAVA vyberte skupinu, kterou
chcete zkopírovat.



Podržte současně tlačítka NAHORU a
STOP, dokud jedna z diod nezačne
blikat.

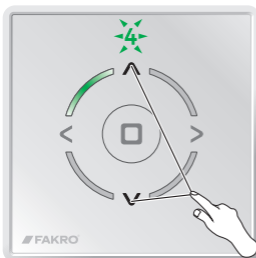

Pomocí tlačítek NAHORU/ DOLŮ
vyberte funkci 4.

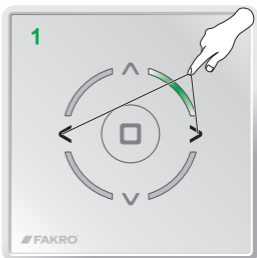

Pomocí tlačítek DOLEVA/
DOPRAVA vyberte cílovou skupinu.



Potvrďte tlačítkem STOP.

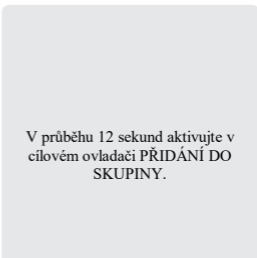

Procedura byla provedena správně.



Chyba. Zopakujte proceduru nebo
vizte strana 15, bod 1.

REŽIM NASLOUCHÁNÍ

i Pokročilá funkce

Ovladač uvedený do režimu naslouchání umožňuje vzdálenou konfiguraci z úrovně jiného ovladače, např. Gateway Z-Wave.



Podržte současně tlačítka NAHORU a STOP, dokud jedna z diod nezačne blikat.

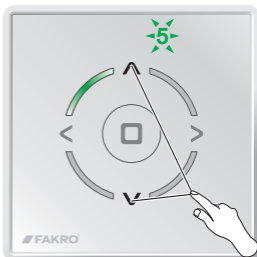

Pomocí tlačítek NAHORU/ DOLŮ vyberte funkci 5.



Potvrďte tlačítkem STOP. Diody blikají postupně ve směru hodinových ručiček.

Panel ZRW7 zůstává v režimu naslouchání po dobu 12 sekund od ukončení přenosu dat.

PŘÍRAZENÍ ZRW7 JAKO PODŘÍZENÝ

Funkce umožňuje přiřadit panel ZRW7 k existující síti Z-Wave jako PODŘÍZENÝ ovladač. NADŘÍZENÝ ovladač v této síti může být libovolného typu. Aby PODŘÍZENÝ ovladač mohl ovládat zařízení, je nutno přidat je do vybrané skupiny ovladače (ZRW7 - strana 7, ovladač jiného typu – vizte jeho návod).

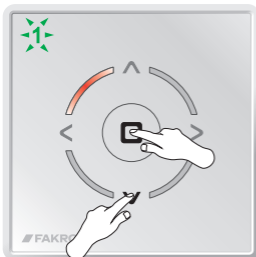

Podržte současně tlačítka STOP a DOLŮ, dokud jedna z diod nezačne blikat.

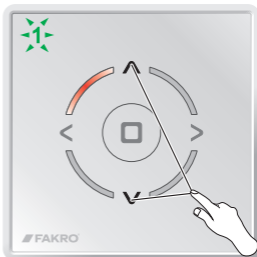

Pomocí tlačítek NAHORU/ DOLŮ vyberte funkci 1.



Potvrďte tlačítkem STOP.

V průběhu 12 sekund aktivujte v NADŘÍZENÉM ovladači funkci PŘIDÁNÍ DO SÍTĚ. Panel ZRW7 - strana 6, ovladač jiného typu - vizte jeho návod.



Procedura byla provedena správně.



Chyba. Zopakujte proceduru nebo vizte strana 15, bod 1 nebo 5.

ODSTRAŇOVÁNÍ ZE SKUPINY

Funkce umožňuje odstranit zařízení ze skupiny, aniž by se odstranilo ze sítě Z-Wave. Zařízení lze znovu přidat do skupiny libovolného dálk. ovladače, který se nachází ve stejné síti Z-Wave.

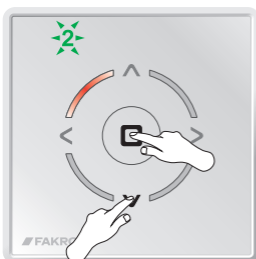

Podržte současně tlačítka DOLŮ a STOP, dokud jedna z diod nezačne blikat.

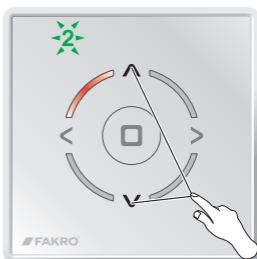

Pomocí tlačítek NAHORU/ DOLŮ vyberte funkci 2.

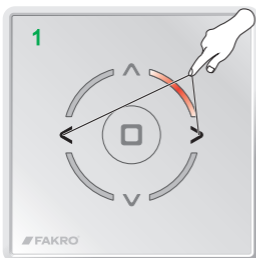

Pomocí tlačítek DOLEVA/ DOPRAVA vyberte skupinu, ze které chcete odstranit zařízení.



Potvrďte tlačítkem STOP.



V průběhu 12 sekund aktivujte v odstraňovaném zařízení režim programování.



Procedura byla provedena správně.



Chyba. Zopakujte proceduru nebo vizte strana 15, bod 1.

ODSTRAŇOVÁNÍ ZE SÍTĚ

Zařízení je možné odstraňovat ze sítě Z-Wave pouze pomocí NADŘÍZENÝCH ovladačů.

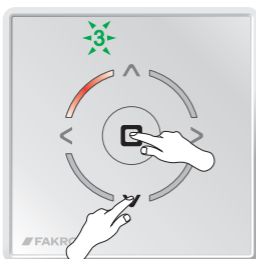

Podržte současně tlačítka DOLŮ a STOP, dokud jedna z diod nezačne blikat.

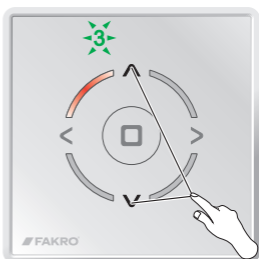

Pomocí tlačítek NAHORU/ DOLŮ vyberte funkci 3.



Potvrďte tlačítkem STOP.



V průběhu 12 sekund aktivujte v odstraňovaném zařízení režim programování.



Procedura byla provedena správně.



Chyba. Zopakujte proceduru nebo vizte strana 15, bod 1.

ODSTRAŇOVÁNÍ SKUPINY

Funkce umožňuje odstranit celou skupinu zařízení. Zařízení lze ovládat teprve po jejich opětovném přidání do skupiny (strana 5).

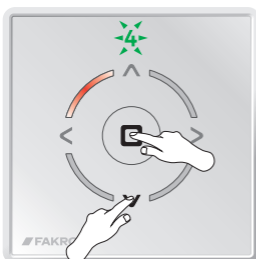

Podržte současně tlačítka DOLŮ a STOP, dokud jedna z diod nezačne blikat.

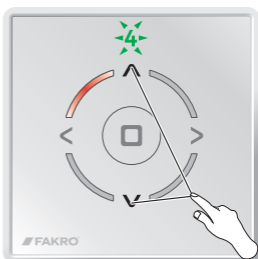

Pomocí tlačítek NAHORU/ DOLŮ vyberte funkci 4.

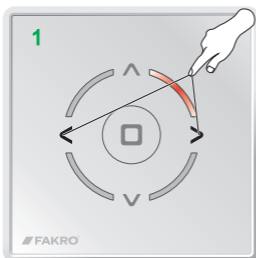

Pomocí tlačítek DOLEVA/ DOPRAVA vyberte skupinu, kterou chcete odstranit.



Potvrďte tlačítkem STOP.



Procedura byla provedena správně.

RESETOVÁNÍ ZRW7

RESETOVÁNÍ NADŘÍZENÉHO OVLADAČE - Odstraní všechny informace o síti Z-Wave, skupinách atd. Zařízení lze ovládat teprve po odstranění všech zařízení (strana 11) a jejich opětovném přidání (strana 4 nebo 5 a 6).

RESETOVÁNÍ PODŘÍZENÉHO OVLADAČE - Odstraní všechny informace o síti Z-Wave, skupinách atd. Zařízení lze ovládat teprve po opětovném přidání podřízeného ovladače (strana 9) a přidání zařízení do skupiny (strana 5).

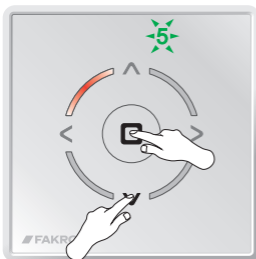

Podržte současně tlačítka DOLŮ a STOP, dokud jedna z diod nezačne blikat.

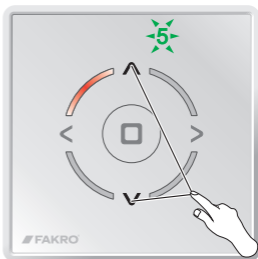

Pomocí tlačítek NAHORU/ DOLŮ vyberte funkci 5.



Potvrďte tlačítkem STOP.



Procedura byla provedena správně.

DODATEČNÉ INFORMACE

Režim
programování

V zařízeních FAKRO se režim programování aktivuje stisknutím programovacího tlačítka „P“. Aktivace režimu programování v zařízeních jiných výrobců - vizte jejich návod.

STAV BATERIÍ

VÝSTRAŽNÝ STAV: Nízký stav baterií; po stisknutí libovolného tlačítka červené podsvícení bliká po dobu 2 sekund.

KRITICKÝ STAV: Nízký stav baterií; po stisknutí libovolného tlačítka červené podsvícení bliká po dobu 2 sekund. Zařízení nelze ovládat.

MONTÁŽ

i POZOR! Při instalaci věnujte pozornost umístění elektrických rozvodů.

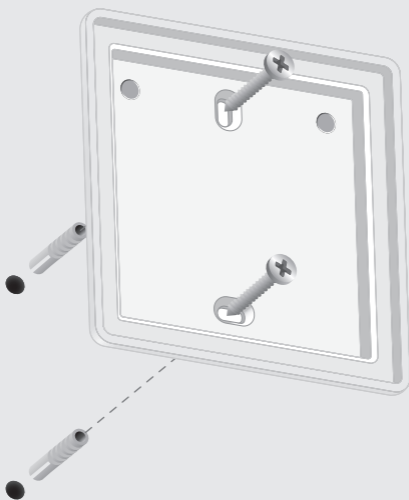

PROBLÉMY

PŘÍČINA

ŘEŠENÍ

1. Obecné problémy

Není aktivován režim programování.

Aktivujte režim programování.

Procedura byla provedena příliš pomalu.

Aktivujte režim programování v průběhu max. 12 sekund.

Nesprávná posloupnost tlačítek.

Proveďte proceduru při zachování požadované posloupnosti.

2. Zařízení nelze přidat do sítě Z-Wave pomocí ZRW7.

Zařízení je přidáno do jiné sítě Z-Wave.

ODSTRAŇOVÁNÍ ZE SÍTĚ (str. 11)

Ovladač je přiřazen do sítě jako **PODŘÍZENÝ (SECONDARY)**.

Přidávat a odstraňovat zařízení může pouze **NADŘÍZENÝ ovladač (PRIMARY)**.

3. Zařízení nelze přidat do vybrané skupiny.

Skupina je zaplněna.

Přidejte zařízení do jiné skupiny.

4. Zařízení nelze odstranit ze sítě Z-Wave.

Ovladač je přiřazen do sítě jako **PODŘÍZENÝ (SECONDARY)**.

Přidávat a odstraňovat zařízení může pouze **NADŘÍZENÝ ovladač (PRIMARY)**.

5. Panel ZRW7 nelze přiřadit jako **PODŘÍZENÝ**.

Příliš dlouhá doba čekání na aktivaci funkce **PŘIDÁNÍ DO SÍTĚ** v **NADŘÍZENÉM ovladači**.

V **NADŘÍZENÉM ovladači** aktivujte funkci **PŘIDÁNÍ DO SÍTĚ** v průběhu max. 12 sekund.

6. Zařízení nelze ovládat.

Zařízení není napájeno.

Zkontrolujte, zda je zařízení, které chcete ovládat, správně připojeno k napájecímu zdroji. To lze provést pomocí tlačítka pro manuální ovládání.

Příliš velká vzdálenost mezi zařízeními. Možné překážky omezující dosah.

Zkuste ovládat zařízení z jiného místa.

ZÁRUKA

Výrobce zaručuje funkčnost zařízení. Zavazuje se rovněž opravit nebo vyměnit poškozené zařízení, pokud poškození vzniklo vlivem materiálových nebo konstrukčních vad. Záruka trvá 24 měsíců ode dne prodeje v případě dodržení následujících podmínek:

- Instalace byla provedena v souladu s pokyny výrobce.
- Nebyly porušeny plomby a nebyly provedeny svévolné konstrukční změny.
- Zařízení bylo používáno v souladu s určením dle návodu k obsluze.
- Poškození nevzniklo vlivem nevhodně provedené elektrické instalace, nebo také působením atmosférických vlivů.
- Výrobce nenese odpovědnost za poškození vzniklá následkem špatného použití a mechanická poškození.

V případě poruchy je nutno doručit zařízení k opravě včetně Záručního listu. Vady vzniklé v záruční době budou odstraněny bezplatně do 30 pracovních dnů ode dne přijetí zařízení k opravě. Záruční a pozáruční opravy provádí výrobce FAKRO PP. Sp. z o.o.

FAKRO Sp. z o.o.

ul. Węgierska 144A, 33-300 Nowy Sącz, PL
tel. +48 18 4440444, fax +48 18 4440333
www.fakro.com

Certifikát kvality:

Zařízení

Model

Sériové číslo

Prodejce

Adresa

Datum nákupu

Číslo faktury

Podpis (razítko) osoby, která provedla instalaci zařízení